



venson

Торговый автомат Самсунг SVM 6111NB/RUS



Это книга поможет Вам сэкономить деньги!

Прежде чем вызвать мастера из сервис-центра, вы можете разобраться сами с помощью этой книги-инструкции

- Этот автомат изготовлен для применения в России
- Не подлежит использованию в других странах с другими электрическим питанием и напряжением.

※ Дизайн и функция данного автомата могут не полностью совпадать с содержанием «Книги-инструкции».



Содержание



Меры предосторожности по безопасности

- Не только для безопасности потребителя, но и для предупреждения об имущественном убытке. Обязательно прочитать и использовать правильно.

- Объяснение значения знаков «Предупреждение» и «Внимание»

	Предупреждение	При небрежности, есть возможность смерти или смертельных ранений человека.
	Внимание	При небрежности, есть возможность ранений человека и имущественного убытка.

- Значение знаков по пунктам

	Это означает, что «это нужно обязательно сделать»
	Выдерните штепсельную вилку из розетки.
	Надо заземлить
	Это означает «запрещение»
	Запрещается разбирать
	Нельзя трогать руками
	Осторожно пожар
	Избежание дождевой воды

Установка автомата

Характеристики автомата	3
Меры предосторожности и безопасности	4,5
Установка автомата и заземления	6,7
Электрический стабилизатор	8
Наименование частей автомата	9,10

Обслуживание торгового автомата

Как заливать воду	11
Загрузка ингредиентов	12
Загрузка стаканов	13
Указание цены и наименования товаров	14
Замена люминесцентной лампы и автоматический выключатель люминесцентной лампы	15
Использование программного пульта	16
Меню подсчета продаж – программный пульт	17
Меню проверки – программный пульт	18
меню «возврат монет» – программный пульт	19
Установка цены – программный пульт	20
Меню установки ингредиентов – программный пульт	21,22
Программный пульт – меню «установка функций»	23-25

Монетный механизм

Наименование монетного механизма	26
Извлечение застрявшей монеты	27
Очистка монетного механизма	28
Купюроприёмник	29,30

Приложение

Очистка автомата	31,32
Разборка и очистка	33-35
Консервация автомата	36
Способы устранения неисправности	37,38
Специфика автомата	39



Предупреждение

Данный автомат рассчитан только на электросеть напряжением 220V.

- **110V** В случае эксплуатации в сети с напряжением в 110V, необходимо приобрести трансформатор. (Обращайтесь в сервис-центр или в торговый магазин)
- Автомат подключается к стандартной розетке 220V.
- Противопоказано подключение автомата к электросети напряжением 380V, на заводах или к сети с повышенным электрическим напряжением.

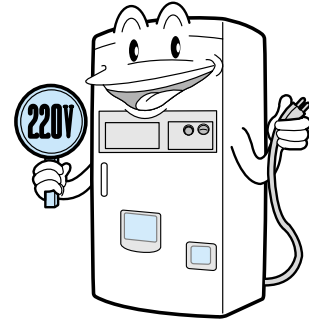

Техническая специфика

1

Возможна продажа 600 порций чая или кофе

2

Продажа холодных чая или напитков

3

Сигнал неисправности

Комплектующие детали

При желании приобрести дополнительные комплектующие детали, обращайтесь в сервис – центр <Самсунг Электроникс >

Внешний вид				
	книга-инструкция	Ценники	щетка для очистки автомата	плавкий предохранитель
Использование	Книга о пособии по обслуживанию автомата	Указ цены и наименования товаров	Очистка шланга и каждого узла детали	Запасный деталь в случае выхода из строя плавкого предохранителя (объемАС 250V 10A)



Меры предосторожности и безопасности

Меры предосторожности при работе электричеством

Предупреждение

Не используйте дефектную розетку, сломанную электрическую вилку и поврежденный эл. провод.

- Есть опасность пожара или удара тока.

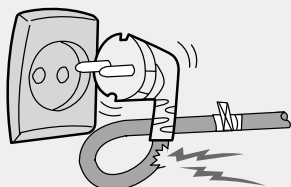

При вытаскивании штепсельной вилки из розетки, держите штепсельную вилку правильно.

- Есть опасность пожара или удара тока.

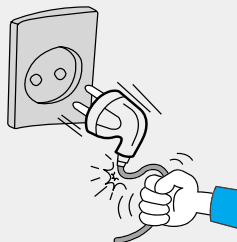

Не трогать штепсельную вилку мокрыми руками.

- При очистке автомата выньте штепсельную вилку из сетевой розетки
- Есть опасность пожара или удара атока.



Меры предосторожности при установке

Внимание

Не устанавливать автомат в местах скопления автотранспорта, людей, близко к огнетушителю, светофору и дорожным указателям.

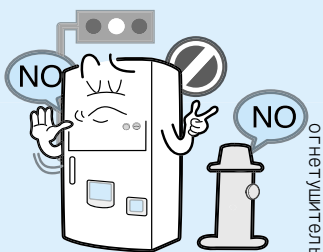

Не устанавливать автомат вблизи подстанции или ме таллоконструкций.

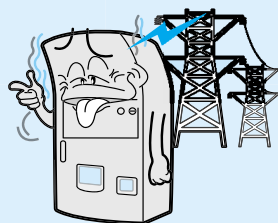

Не устанавливать автомат в пыльных, влажных, солнечных и открытых местах, а также в местах, где происходит утечка газа.



Приложение

Приложение

При появлении шума, запаха или дыма, выньте штепсельную вилку из сетевой розетки и обращайтесь в сервис – центр «Самсунг Электроникс»

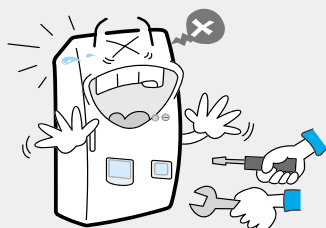

Не ставить рядом с автоматом емкости с керасином, бензином или дизельным топливом.

- Существует опасность пожара или взрыва, и возможность изменения цвета и внешнего вида автомата.



Поднимая вверх контейнер для ингредиентов, вытаскиваете его.

- Категорически запрещается разбирать, ремонтировать автомат самостоятельно. Необходимо вызвать мастера сервис-центра «Самсунг Электроникс»



сервис-центра «Самсунг Электроникс»

Нельзя сильно перегибать эл. провод штепсельной вилки или ставить на него тяжелые вещи.

- Есть опасность пожара или удара тока.

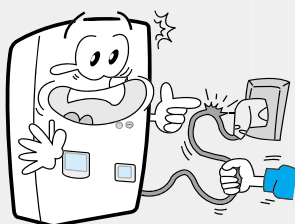

При не использовании автомата обязательно выньте штепсельную вилку из сетевой розетки.

- Есть опасность пожара или удара тока.

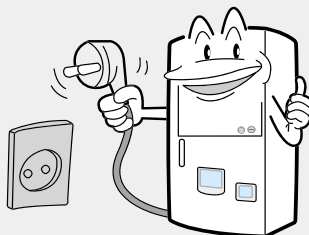

Данный автомат рассчитан только на эксплуатацию в электросети 220V.

- Есть опасность пожара или выхода из строя автомата (Противопоказано подключение автомата к электросети напряжением 380V, на заводах или к сети с повышенным электрическим напряжением.)

только 220V



Меры предосторожности при очистке

Не устанавливать автомат на мягкой или неровной поверхности земли. Не подкладывать быстро ржавеющие или ломающиеся материалы под автомат в качестве подставки, это приведет к неустойчивости автомата.

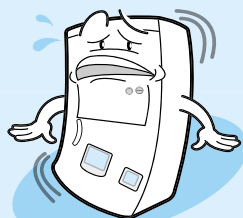

Предупреждение

При очистке автомата не использовать бензин, ацетон, а также нельзя допускать попадания воды в запчати автомата.

- Это может послужить причиной сокращения срока службы автомата.
- Существует опасность пожара или удара тока.

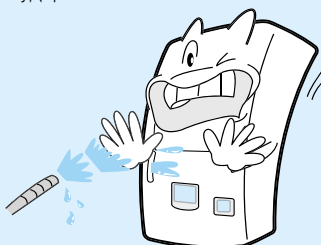

Удаляйте со штепсельной вилки пыль или влагу.

- Существует опасность пожара.

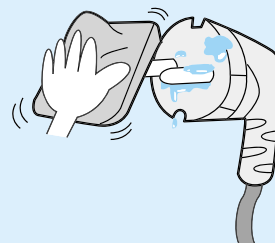



Установка автомата и заземления

1 Выбор места установки автомата

Установите автомат на жесткую, ровную поверхность земли в сухом месте и на расстоянии не менее 20 см от стены.

- Установка автомата на неровной или наклонной поверхности земли может привести к перебоям в работе монетоприемника, вибрации и шуму.
- Установка автомата близко от стены может вызвать неисправности охлаждающего блока.

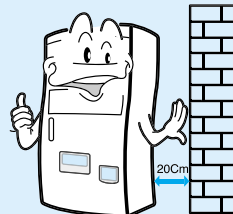

Предупреждение

- При установке автомата на неровной или наклонной поверхности, он может упасть.

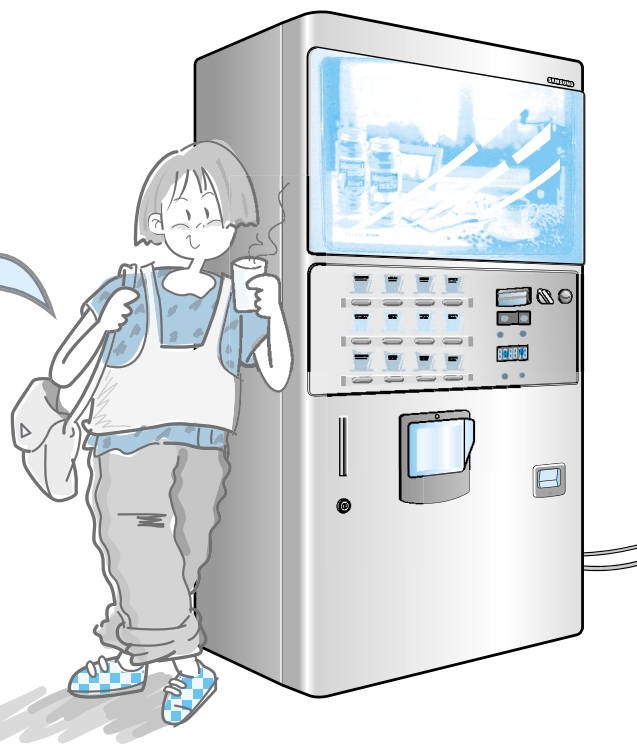

2 Регулирование высоты

После установки автомата отрегулируйте его положение болтом регулировки высоты, чтобы он стоял ровно.

- Уровень наклона автомата не должен превышать 1 градуса, как указано на рисунке.
- Если указанная часть a не превышает 16 мм, тогда градус наклона автомата не превышает 1 градуса.

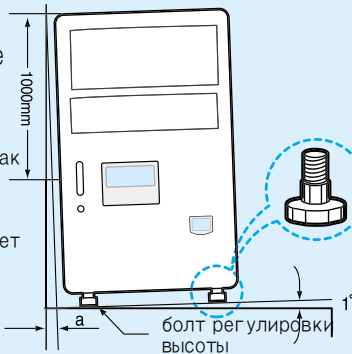

Регулирование

- Отрегулируйте положение автомата болтом регулировки высоты, чтобы уровень наклона не превышал 1 градуса.

- Для подъема автомата, поверните болт налево

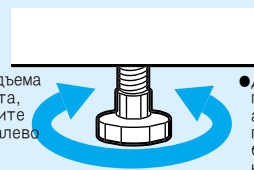

- Для понижения автомата, поверните болт направо.

Открытие и закрытие замка

- При открывании дверцы автомата

- 1 Вставьте ключ в замок и поверните его по часовой стрелке.

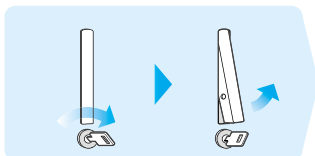

- 2 Потяните ручку вверх. Дверь откроется.

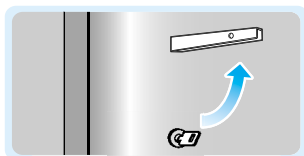

- При закрывании дверцы автомата

Опустите ручку до упора, поверните ключ против часовой стрелки и вытащите его.

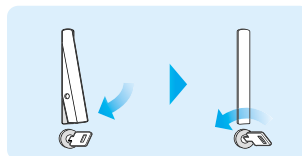

3 Заземление

- Один конец провода заземления подключите к винту клеммы заземления, находящейся в нижней части задней стенки, а другой – к медной пластинке или к стержню и закопайте в землю на глубину 30 см.
- В случае потери провода заземления, необходимо покупать провод диаметром больше 1.6 мм или по разрезанной площади 1~1.25 мм. Снимите изоляцию с обоих концов провода, выполните заземление вышеуказанным путем.

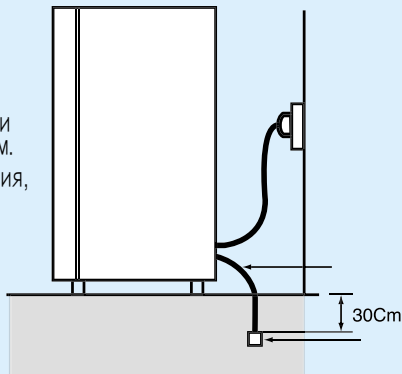

Укрепление автомата

- Подложите под автомат по диагонали подставку, пробурите в ней отверстие диаметром 18 мм и глубиной 70 мм. Вставьте в отверстие крепежный болт.

4 Залейте воду в водяной бак, згрузите ингредиенты в контейнер для ингредиентов.

- После заполнения водяного бака, обязательно закройте бак крышкой.
- Ёмкость водяного бака – 60 литров.
- При желании продаж холодного напитка залейте воду в бак для холодной воды.

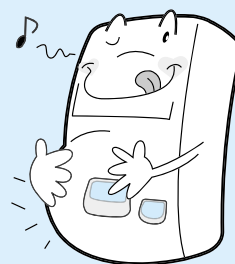

5 Подключение к электрической сети

- Вставьте двухрожковый штепсель в розетку напряжением 220V. Поставьте переключатель электрического стабилизатора в положение ON.



Внимание

Включите автомат.

- Использовать строго соответствующий источник электроэнергии.
(Источник электроэнергии – AC 220V ± 10%, 60Hz. Использовать электрическую розетку с показателями AC 250V 15A)

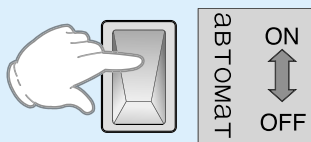
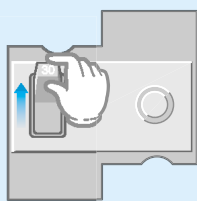
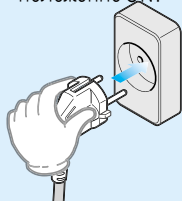

Предупреждение

- Не подключайте сразу несколько автоматов к одной розетке и не используйте удлинитель, так как это может стать причиной пожара.

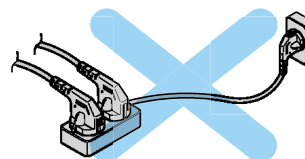
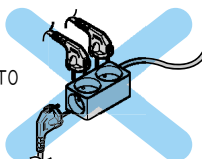



Электрический стабилизатор

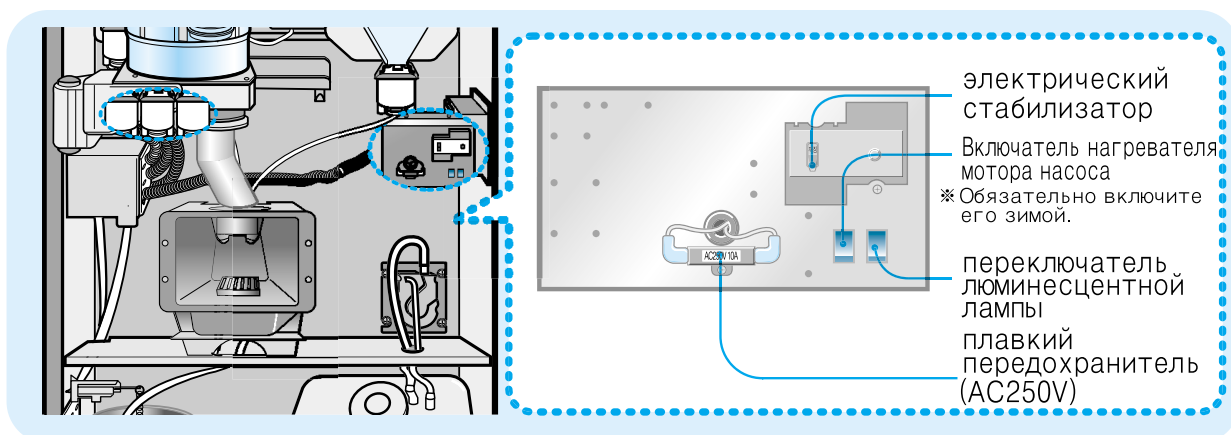

Замена плавкого предохранителя

- Откройте крышку плавкого предохранителя с помощью крестовой отвертки.
- Емкость плавкого предохранителя – AC250V



Вывьте штепсельную вилку во время замены плавкого предохранителя, поскольку существует опасность удара тока.

Проверка электрического стабилизатора

1 Поставьте переключатель электрического стабилизатора в положение ON.

2 Проверьте электрический стабилизатор с помощью кнопки <Проверка электрического стабилизатора>.

- Электрический стабилизатор предохраняет от поражения удара током при замыкании. Обязательно проверяйте его исправность раз в месяц.
- При нажатии кнопки <Проверка электрического стабилизатора> если переключатель становится в положение OFF, значит стабилизатор работает нормально. После чего через 3 минуты поставьте переключатель электрического стабилизатора в положение ON. (При нажатии кнопки <Проверка электрического стабилизатора> если переключатель не становится в положение OFF, обращайтесь в сервис-центр Самсунг Электроникс)

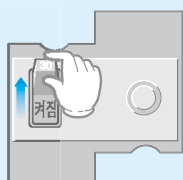

<Проверка электрического стабилизатора>

рукоятка

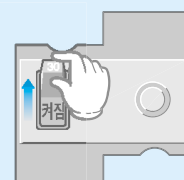
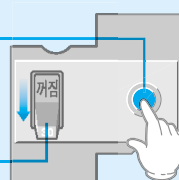

- Электрический стабилизатор предохраняет от поражения удара током при замыкании. Обязательно проверяйте его исправность раз в месяц.
- Если не выполнено заземление в случае замыкания электрический стабилизатор не срабатывает. (см.стр.7)



Наименование частей автомата

Передняя сторона

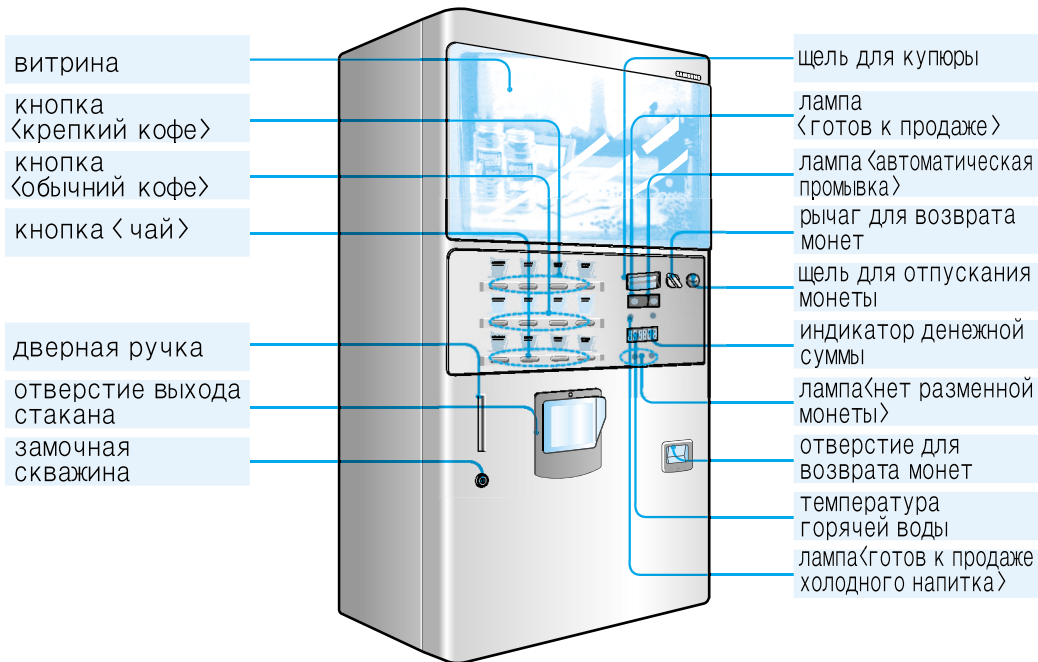

Задняя сторона

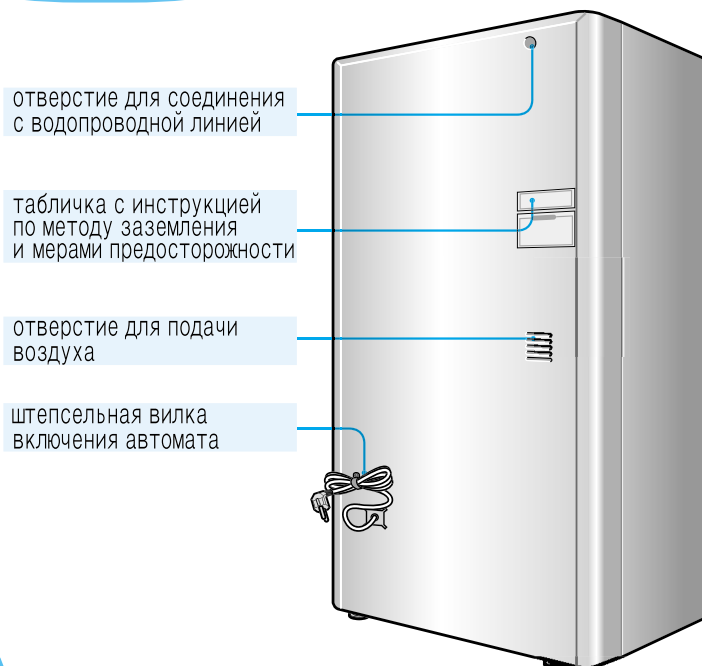

Внимание

Меры предосторожности (см. стр. 7)

- Независимо от наличия электрического стабилизатора обязательно выполнить заземление.
- Не использовать водопровод или газопровод для заземления.
(Если заземление невыполнено, в случае замыкания электрический стабилизатор не срабатывает.)



Именованние частей автомата

Внутренняя часть

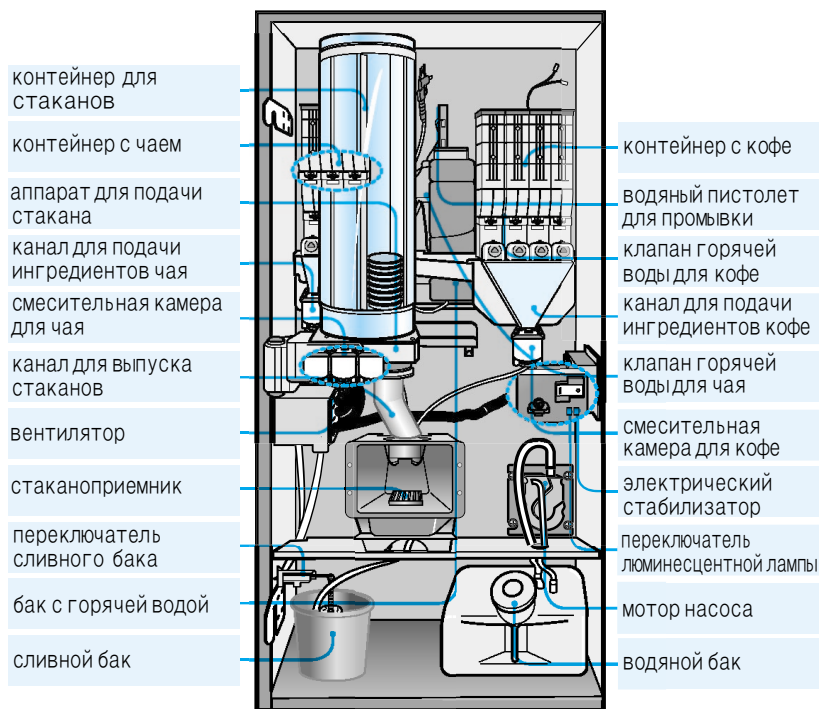

внутренняя часть двери

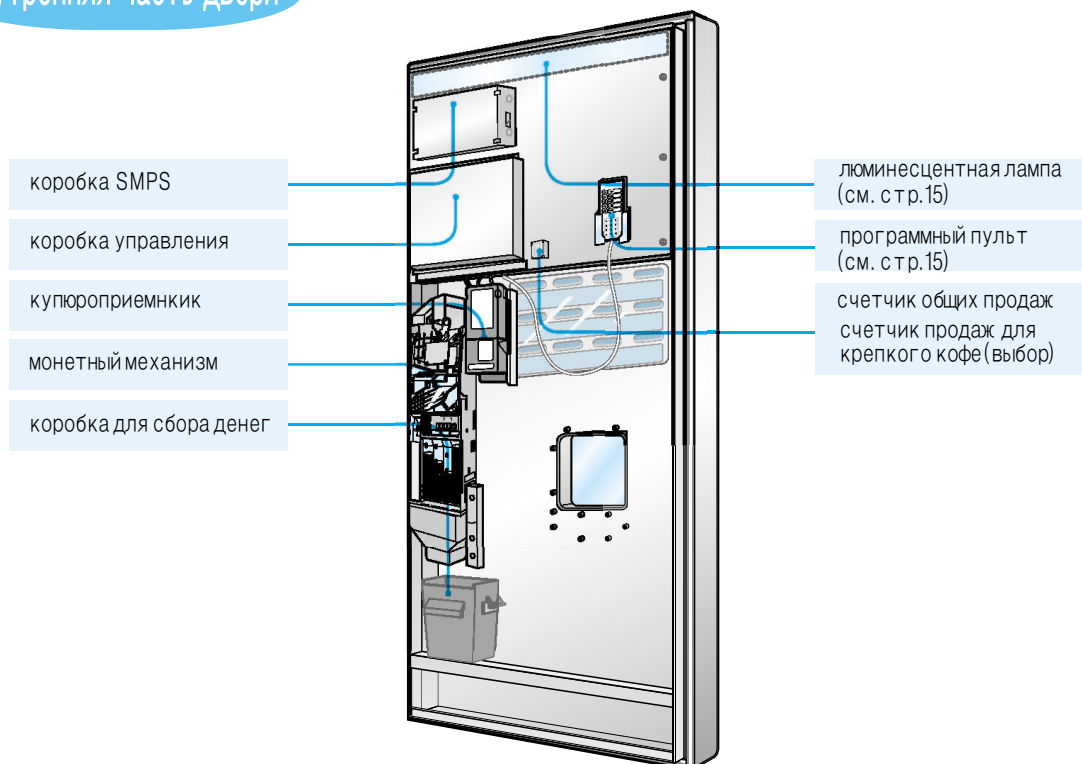



Как заливать воду

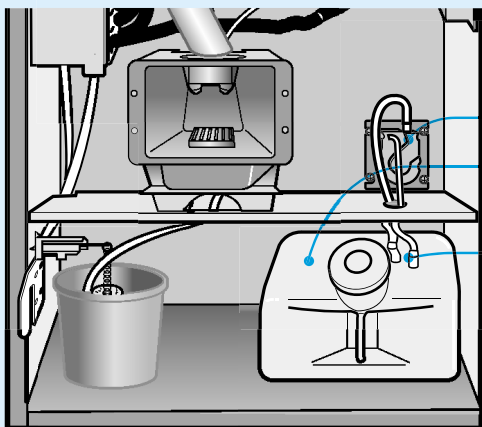

водяной насос

водяной бак

шланг подачи воды

Заливка воды в водяной бак

Залить воду в водяной бак

- После заливки воды закрыть крышкой водяной бак.

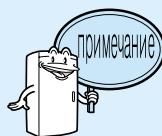
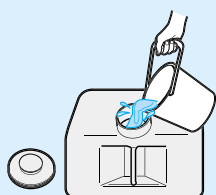

- ПРИМЕЧАНИЕ**
- Емкость водяного бака – 60 л.
 - После заливки воды обязательно нажать кнопку «повторная операция водоснабжения и насоса»

Заливка воды в насос для воды

1 Вытянуть шланг из водяного насоса

2 Залить воду в насос более 100 cc (более одного стакана)

3 После подключения шланга к мотору насоса включить автомат.

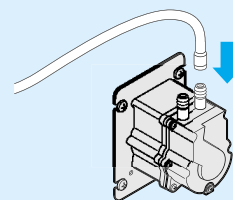
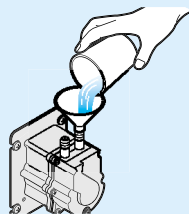
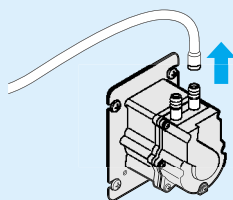

※ По желанию управляющего можно установить насос с водопроводной линией.



Внимание

- Зимой не выключать автомата для того, чтобы избежать замерзания автомата.
- После установки автомата заливать воду в водяной насос.



Загрузка ингредиентов

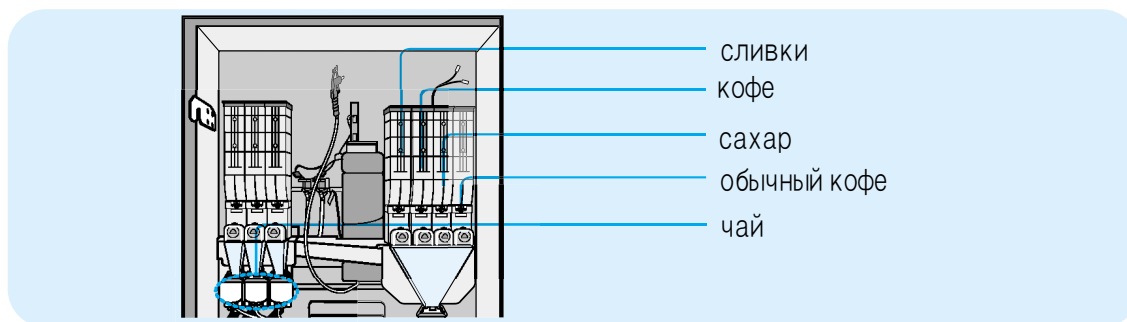

Очистка насадки ингредиентов

1 Вытащите чехол для насадки, потянув его на себя.



2 Нажав на рычаг, поверните насадку против часовой стрелки **1**, а затем потяните его на себя **2**.

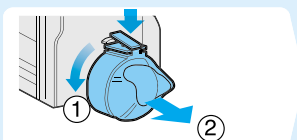

3 Очистив насадку, поставьте ее на место.

※ После промывки насадки, полностью высушив ее, поставьте ее на место.

Отделение контейнера для ингредиентов и загрузка ингредиентов

1 Поднимая вверх контейнер для ингредиентов, вытащите его.
● Нажав опору, потяните контейнер как показано на рисунке.

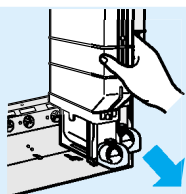

2 Снимите крышку контейнера для ингредиентов.

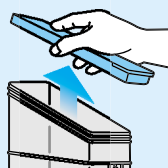

3 Загрузите в контейнер ингредиенты и закройте его крышкой.



4 Совместите крючок мотора с крючком контейнера для ингредиентов.

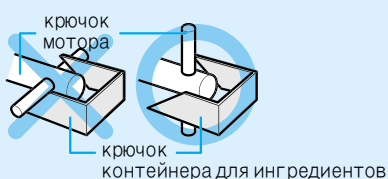

5 В соответствии с написанным наименованием, вставьте контейнер в паз.

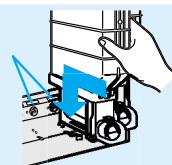



Загрузка стаканов

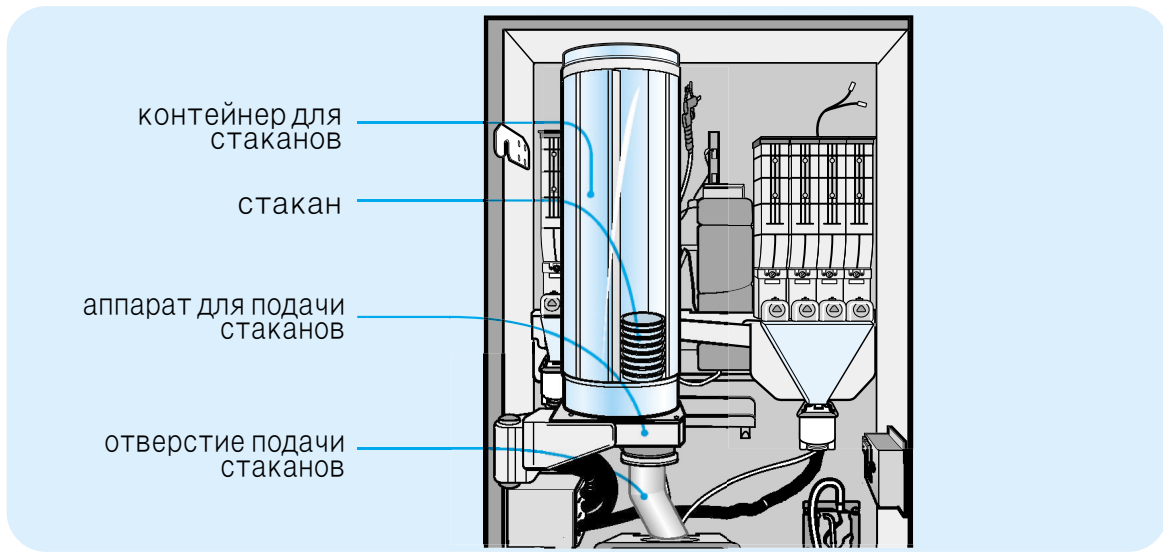

Загрузка стаканов

1 Нажмите на рычаг, откройте контейнер для стаканов, потянув ее на себя.

2 Загрузите стаканы в контейнер для стаканов.
● После загрузки закройте замок.

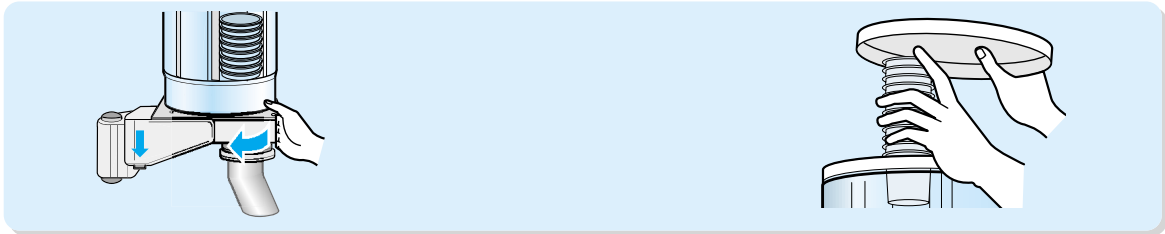

3 Нажмите кнопку «проверка подачи стаканов».
● После загрузки стаканов проверьте подачу стаканов

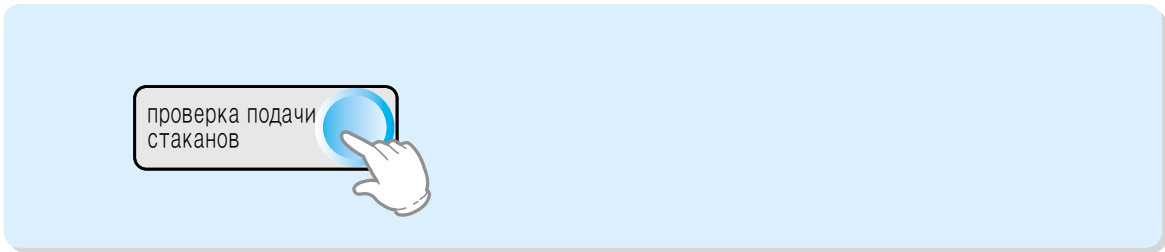

- Сняв упаковочную ленту, загрузите стаканы в контейнер для стаканов. Недопустимо попадание других предметов в контейнер для стаканов, иначе это может послужить причиной неисправности
- Используйте только стаканы с емкостью 6.5 унций
- Не загружайте дефектные стаканы.
- Если стаканы выходят плохо, загрузите их повторно.



Указание цены и наименования товаров



Показ цены и наименования товаров (кофе, чай)

1 Вытащите панель для показа напитков.

2 Наклейте ценники.

3 Поставьте панель для показа напитков на место.

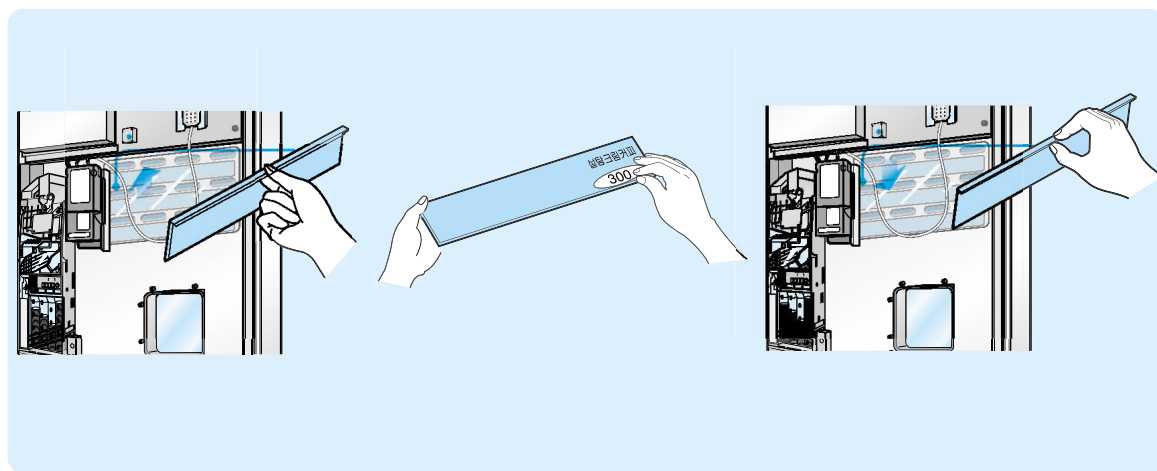



Замена люминесцентной лампы и автоматический выключатель люминесцентной лампы

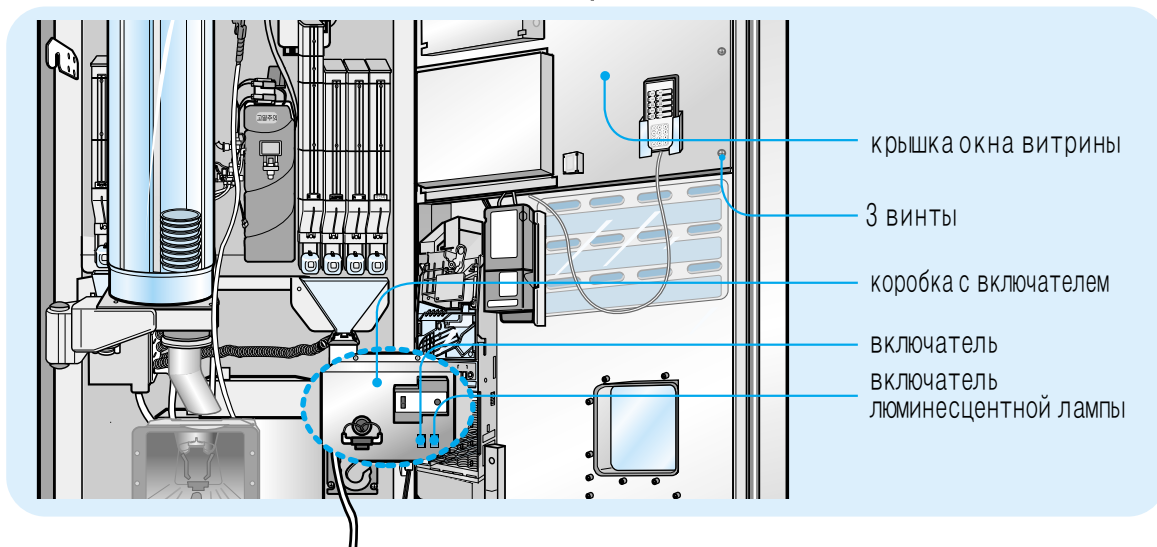

Люминесцентная лампа

1 Включение и выключение люминесцентной лампы

- Если поставить выключатель люминесцентной лампы в положение AUTO, лампа автоматически включается или выключается в зависимости освещенности вокруг автомата (При желании постоянного включения люминесцентной лампы, см. стр. 24)
- Если поставить переключатель люминесцентной лампы в положение OFF, лампа будет выключена все время.
- Если поставить время экономии электричества с помощью программного пульта, то в это время люминесцентная лампа автоматически выключается.

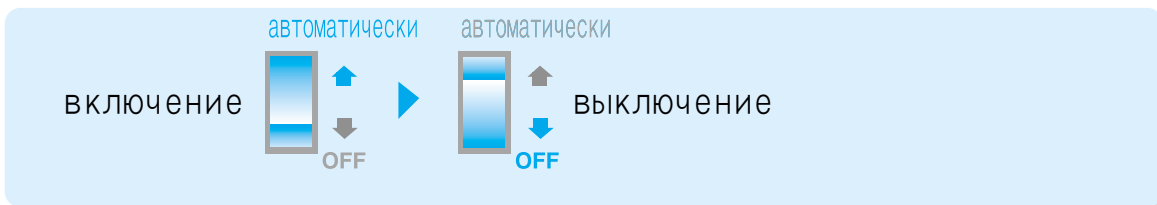

Как заменить люминесцентную лампу

1 Отверните винты с помощью отвертки.

2 Откройте крышку окна витрины.

3 Замените люминесцентную лампу новой. (люминесцентная лампа 20W)

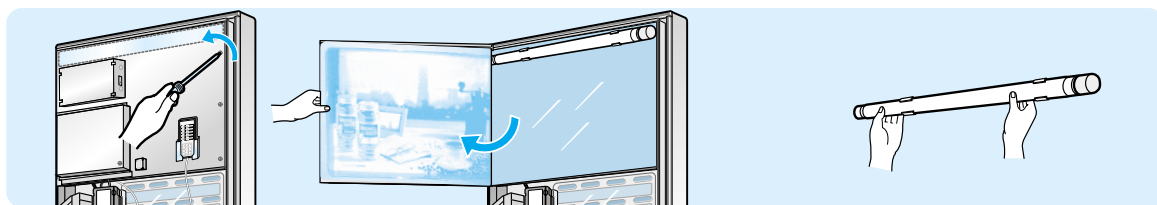



Использование программного пульта

Меню установки (лампочка)

1. **Подсчет продаж:** подсчет общей продажи / подсчет по товарам, ценам
2. **Проверка:** обнаружение неисправности (при наличии неисправности начинает мигать лампочка(проверка))
3. **Возврат монет:** сбор монет
4. **Установка цены:** установка цен по товарам
5. **Установка ингредientes:** установка ингредиентов по товарам
6. **Установка функций:** выбор горячего или холодного чая, установка количества продаж чая или кофе, указание временного интервала для проведения процесса поддержки установленной температуры чая или кофе, установка режима экономии

электрочаша для люминесцентной лампы установка минимальной температуры для продажи, установка бесплатной продажи

Вид ингредиентов (лампочка)

1. **Кофе:** установка количества кофе
2. **Сахар:** установка количества сахара
3. **Сливки:** установка количества сливок
4. **Объем воды для кофе:** установка объема воды для кофе
5. **Чай:** установка количества чая
6. **Объем воды для чая:** установка объема воды для чая

Проверка (лампочка)

1. **Отсутствие стаканов:** начинает мигать лампа, когда нет стаканов в контейнере для стаканов(см.стр.13)
2. **Отсутствие горячей воды:** начинает мигать лампа, когда нет горячей воды(см. стр. 11)
- 2-1. **Низкая температура воды:** начинает мигать лампа, когда температура воды ниже установленной температуры для продажи
3. **Отсутствие холодной воды:** начинает мигать лампа, когда нет холодной воды(см. стр.11)

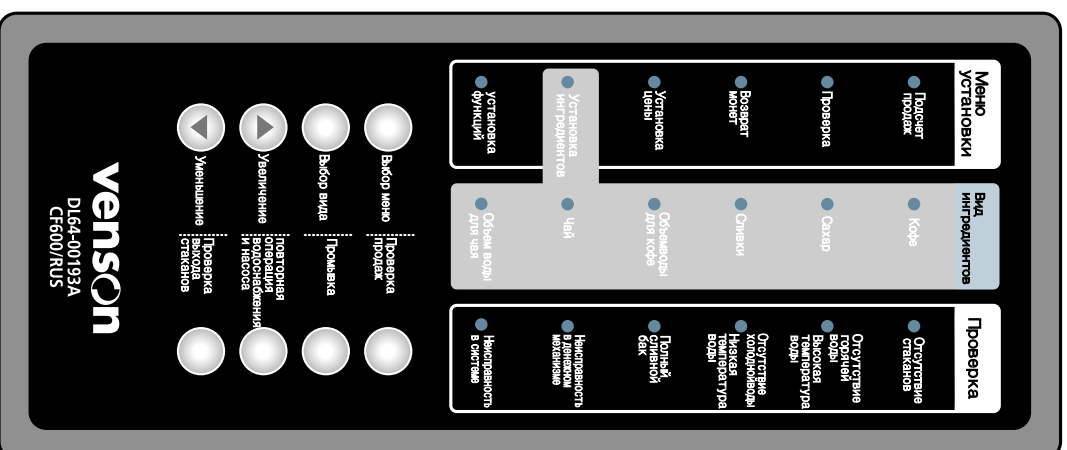

- 3-1. **Высокая температура воды:** начинает мигать лампа, когда температура воды выше установленной температуры для продажи
4. **Полный сливной бак:** начинает мигать лампа, когда сливной бак полный(см.стр.30)
5. **Неисправность в денежном механизме:** начинает мигать лампа, когда появляется неисправность в монетоприемнике или купюроприемнике
6. **Неисправность в системе:** начинает мигать лампа в случае слишком низкой или высокой температуры воды, неисправности сенсора температуры внутри аппарата, высокого напряжения(выше DC24V)



Кнопка регулировки

1. **Выбор меню**
2. **Выбор вида**
3. **Увеличение**
4. **Уменьшение**
5. **Проверка продаж:**
 - При нажатии кнопки проверка продаж течением 1-2 сек. осуществляется проверка продаж
 - При нажатии кнопки нужного товара осуществляется продажа того товара.
 - При повторном нажатии кнопки проверка продаж проверка продаж приостановится
6. **Промывка**
 - После нажатия кнопки промывка начинается поочередная промывка каналов подачи кофе или чая(пример каналы подачи кофе-чай 1-чай 2)
7. **Повторная операция водоснабжения и насоса:** при нажатии кнопки повторная операция водоснабжения и насоса работает, и насос начинают работать.
8. **Проверка выхода стаканов:**
 - При нажатии кнопки проверка выхода стаканов выводится стакан.
 - (если в контейнере для стаканов нет стаканов, контейнер заменяется)



Меню подсчета продаж – программный пульт

- Общая сумма продаж(по товарам)/Подсчет общего количества продаж(по товарам)/Подсчет количества продаж по ценам/Подсчет общего числа проведения проверки продажи

При нажатии кнопки  ВЫБОР МЕНЮ 1, начинает мигать лампа  подсчет продаж на пульте.

1. Общая сумма продаж

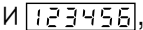

Если на индикаторе по очереди воспроизводятся  и , это значит, что общая сумма продаж составляет 123,456 рублей.

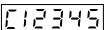
● Подсчет продаж по товарам

При нажатии кнопки нужного товара, если воспроизводится , это значит, что сумма продаж этого товара составляет 12,345 рублей.

☞ При нажатии кнопки другого товара, можно проверить сумму его продаж

2. Подсчет общего количества продаж



При нажатии кнопки  ВЫБОР ВИДА 1 раз, если на индикаторе по очереди воспроизводятся  и , это значит, что общее количество продажи чая или кофе составляет 123,450 рублей.

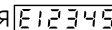

● Подсчет количества продаж по товарам

При нажатии кнопки нужного товара, если воспроизводится , это значит, что общее количество продажи этого товара составляет 12,345.

При нажатии кнопки другого товара, можно проверить общее количество его продаж.

3. Подсчет количества продаж по ценам



Нажмите кнопку  ВЫБОР ВИДА 2 раза, на индикаторе по очереди воспроизводятся  и .

Нажмите кнопку нужного товара, будут мигать лампы кнопок товаров по одинаковым ценам, и на индикаторе воспроизводятся  и .

☞ Это значит, что 123,450 порций чая или кофе проданы по ценам 30 рублей.

☞ При нажатии кнопки другого нужного товара, можно проверить количество продаж по ценам других товаров.

4. Подсчет общего числа проведения проверки продаж

Нажмите кнопку  ВЫБОР ВИДА 3 раза, на индикаторе по очереди воспроизводятся  и . Это значит, что 123,450 раз проведена проверка продаж.

● Подсчет числа проведения проверки продаж по товарам

Нажмите кнопку нужного товара, на индикаторе воспроизводится . Это значит, что 12,345 раз проведена проверка продаж по этому товару.

☞ При нажатии кнопки другого нужного товара, можно проверить число проведения проверки его продаж.

- ★ При этом, если в течение 30 сек. не произведено никакого ввода данных, автомат переключается на режим <готов к продаже>



Меню проверки-программный пульт

В случае неисправности лампочка ● проверка на пульте начинает мигать.

Нажмите кнопку  ВЫБОР МЕНЮ 2 раза и подождите, пока не загорится лампочка ● проверка на пульте.

Тогда на индикаторе появится  Eerr-Ц 1

☞ Это значит, что появилась неисправность под кодом  Ц 1 (см. следующую таблицу)

☞ При нажатии кнопки  ВЫБОР ВИДА можно проверить неисправности в других местах.



☞ При отсутствии неисправности на индикаторе воспроизводится  Eerr- Ц 0



★ Неисправности и их устранение

Код	Неисправность	Последствия неисправности	Способ устранения неисправности
Eerr-бЕ	Неисправность кнопок товаров (кнопки товаров постоянно находятся в нажатом состоянии)	Приостановка продаж нескольких сортов товаров	Нажмите кнопку товаров.
Eerr-Ц 1	Застревание стакана в аппарате подачи стаканов	Приостановка продаж	1. Вытащите застрявший стакан 2. Проведите проверку выдачи стаканов.
Eerr-Е2	Застревание монет при возврате сдачи	Приостановка продаж	Извлеките застрявшую монету.
Eerr-Е3	Неисправность в монетоприемнике (застревание дефектной монеты в монетоприемнике)	Приостановка продаж	Извлеките дефектную застрявшую монету из монетоприемника (см. стр. 27)
Eerr-ЕВ	Неисправность в рычаге возврата монет (рычаг возврата монет не возвращается в исходное положение)	Приостановка продаж	Попробуйте повернуть рычаг возврата монет.
Eerr-бУ	Неисправность в купюроприемнике	Продажа возможна	Проверьте коробку для купюр (возможно коробка для купюр открыта или наполнена полностью)
Eerr-dc	Высокое напряжение (выше DC24V)	Приостановка продаж	
Eerr-F 1	Проблема в установленных данных	Приостановка продаж	1. Установите повторно цену с помощью программного пульта. 2. Выключите и повторно включите автомат.
Eerr-5H	Неисправность в сенсоре, определяющем температуру горячей воды	Приостановка продаж горячего чая или кофе	
Eerr-5C	Неисправность в сенсоре, определяющем температуру холодной воды	Приостановка продаж холодного чая или кофе	
Eerr-5r	Неисправность в сенсоре, определяющем температуру внутри автомата	Продажа возможна	
Eerr-Е4	Неисправность в сенсоре монетоприемника	Приостановка продаж	
Eerr-б4	Неисправность в сенсоре купюроприемника	Невозможен ввод купюр	



МЕНЮ <ВОЗВРАТ МОНЕТ>-ПРОГРАММНЫЙ ПУЛЬТ



Нажмите кнопку  3 раза и подождите, пока не загорится лампочка  на пульте. На индикаторе воспроизводится **EU-- 5**

- При каждом нажатии  на индикаторе поочередно воспроизводятся **►EU-- 5 ►EU-- 2 ►EU-- 1**.
- ☞ После установки монеты нужного достоинства, при единичном нажатии кнопки  или , указанная монета возвращается

5 рублей : **EU-- 5**

2 рубля : **EU-- 2**



1 рубль : **EU-- 1**

1. В процессе возврата монет, при единичном нажатии кнопки  или , возврат монет прекращается.
2. В процессе возврата или в ожидании возврата, если нажать кнопку  на индикаторе воспроизводится монета следующего достоинства.





Меню установка цены – программный пульт

- **Виды:** Установка трехзначного (100руб.), двузначного (10руб), однозначного (1руб) значения

Нажмите кнопку  **выбор вида** 4 раза и подождите, пока не загорится лампочка  **установка цен** на пульте. На индикаторе появится **Pr_000**.

1 При установке цены товара в 30 рублей

При нажатии кнопки  **выбор вида** 1 раз, на индикаторе воспроизводится **Pr_000** и мигает первая цифра 0 слева.

При нажатии кнопки  **выбор вида** 2 раз, на индикаторе воспроизводится **Pr_000** и мигает вторая цифра 0 слева.

При нажатии кнопки  **увеличение** на индикаторе воспроизводится **Pr_010** мигает цифра 1.



☞ При этом загораются все кнопки товаров по цене 10 рублей.

При нажатии кнопки  **увеличение** 2 раза, на индикаторе воспроизводится **Pr_030** и мигает цифра 3.

Нажмите все кнопки товаров, на которые хотите установить цену в 30 рублей.

☞ Лампочки кнопок товаров, которые установлены по 30рублей, загорятся.

2 При установке цены

Можно установить цену товаров с помощью кнопок  **выбор вида**,  **увеличение** и  **уменьшение** вышеуказанным образом.

☞ При этом загораются все лампочки кнопок товаров, которые установлены по одинаковой цене.

Нажмите кнопки товаров, на которые хотите установить ту же цену

☞ Лампочки кнопок товаров с установленной ценой, загорятся.

★ Для проверки установленной цены

В режиме «готов к продаже», нажмите кнопки нужного товара, на индикаторе воспроизводится установленная цена.

★ Для бесплатной продажи

При воспроизведении Oo-YES на индикаторе установите цену товара в 0 рубль (см. стр. 25)



★ При изменении цены товаров может измениться подсчет.

★ Если на индикаторе воспроизводящиеся цифры мигают, можно изменять цену товара с помощью кнопок **увеличение** и **уменьшение**.







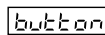



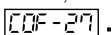



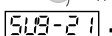



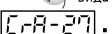

Меню установки ингредиентов – программный пульт

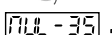
- вид ингредиентов : кофе, сливки, вода, чай



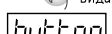



Нажмите кнопку  5 раз. Ждите, пока не загорится лампочка кнопки . На индикаторе воспроизводится .

Установка количества ингредиента для крепкого кофе с молоком и крепкого кофе с сахаром

- 1 Нажмите кнопку «крепкий кофе с молоком» и «крепкий кофе с сахаром».
 - 2 При нажатии кнопки  на пульте 1 раз на индикаторе воспроизводится .
 - ☞ Это значит, что время подачи кофе 2.7 секунд.
 - ☞ Можно изменять время подачи кофе с помощью кнопки  и .
 - 3 При нажатии кнопки  на пульте 2 раза на индикаторе воспроизводится .
 - ☞ Это значит, что время подачи сахара 21 секунд.
 - ☞ Можно изменять время подачи сахара с помощью кнопки  и .
 - 4 При нажатии кнопки  на пульте 3 раза на индикаторе воспроизводится .
 - ☞ Это значит, что время подачи сливок 2.7 секунд.
 - ☞ Можно изменять время подачи сливок с помощью кнопки  и .
 - 5 При нажатии кнопки  на пульте 4 раза на индикаторе воспроизводится .
 - ☞ Это значит, что время подачи воды 3.5 секунд.
 - ☞ Можно изменять время подачи воды с помощью кнопки  и .
 - 6 При нажатии кнопки  на пульте 5 раза на индикаторе воспроизводится .
 - ☞ Можно установить время подачи ингредиентов другого сорта кофе тем же вышеуказанным способом.
 - ☞ COF : кофе
 - ☞ SUG : сахар
 - ☞ CRM : сливки
 - ☞ WTL : вода
- ★ При установке времени подачи ингредиентов, если нажать  и  в течение более 1–2сек, цифра меняется быстрее.



Установка количества ингредиентов для чая

1. Когда на индикаторе воспроизводится **bucketon**, нажмите кнопку <чай1> и загорится кнопка товара.
2. При нажатии кнопки  **выбор вида** на пульте 1 раз на индикаторе воспроизводится **TEA-26**.
 - ☞ Это значит, что время подачи чая 2.6сек.
 - ☞ Можно изменять время подачи чая с помощью кнопки  **увеличение** и  **уменьшение**.
3. При нажатии кнопки  **выбор вида** на пульте 2 раза на индикаторе воспроизводится **TEA-35**.
 - ☞ Это значит, что время подачи воды 3.5сек.
 - ☞ Можно изменять время подачи чая с помощью кнопки  **увеличение** и  **уменьшение**.
4. При нажатии кнопки  **выбор вида** на пульте 3 раза на индикаторе воспроизводится **bucketon**.
 - ☞ Можно установить время подачи ингредиентов другого чая тем же вышеуказанным способом.

★ Стандартколичества и времени выдачи ингредиентов

Ингредиент		Крепкий кофе				Обычный кофе				чай		
		кофе	Сахар	Сливки	Горячая вода	кофе	Сахар	Сливки	Горячая вода	чай	Горячая вода	Холодная вода
Стандарт	Время подачи (сек)	2.7	2.1	2.7	3.5	2.5	2.1	2.7	3.5	2.6	3.5	2.5
	Количество выдачи (г, cc)	2	6	9	85	2	6	9	85	20	85	85
Диапазон установок	Максимум (сек)	0.1	0.1	0.1	0.1	0.1	0.1	0.1	0.1	0.1	0.1	0.1
	Минимум (сек)	6.0	6.0	6.0	6.0	6.0	6.0	6.0	6.0	6.0	6.0	6.0

* При установке количества ингредиентов, если нажать кнопки <увеличение> и <уменьшение> одновременно, соотношение ингредиентов выбранного товара возвращается к стандарту.



Программный пульт – меню <установка функций>

- Функции : Выбор горячего или холодного чая, Установка ограничения непрерывной продажи кофе или чая, Установка автоматической промывки, Установка поддержки температуры, Установка экономии электричества люминесцентной лампы, Установка минимальной температуры горячего чая или кофе, Бесплатная продажа

1. Выбор горячего или холодного чая

Нажмите кнопку 6 раз. Подождите, пока не загорится лампочка на пульте. При нажатии кнопки на индикаторе воспроизводится **Ч-1-НогЧ**.

☞ Это значит, что чай-1 является горячим.

При нажатии кнопки или на индикаторе воспроизводится **Ч-1-ЛогЧ**. Это значит, что чай установлен холодным.

При повторном нажатии кнопки или можно установить чай горячим.

★ При нажатии кнопки на индикаторе воспроизводится **Ч2-НогЧ**.

☞ Можно установить чай холодным или горячим вышеуказанным образом.

☞ **Ч2**: чай 2

Ч3: чай 3

2. Установка ограничения непрерывной продажи кофе или чая

Нажмите кнопку 6 раз. Подождите, пока не загорится лампочка на пульте.

● При нажатии кнопки на индикаторе воспроизводится **Чг-00**.

☞ Цифра 00 значит, что нет ограничения количества продаж чая или кофе непрерывно.

При нажатии кнопки или можно установить ограничение количества возможной продажи чая или кофе непрерывно с 1 до 9.

★ Если установите ограничение непрерывной продажи кофе или чая одной порцией, произойдет возврат оставшейся монеты после покупки одного кофе или чая.

3. Установка автоматической промывки

★ После определенного количества продаж чая или кофе, автоматически промываются каналы для ингредиентов чая или кофе.

Нажмите кнопку 6 раз. Подождите, пока не загорится лампочка на пульте.

● При нажатии кнопки на индикаторе воспроизводится **Чг--00**.

☞ Цифра 00 значит, что не производится автоматическая промывка канала подачи кофе

При помощи кнопок или можно установить количество от 10 до 50 с интервалом 10 продаж, после которого производится автоматическая промывка канала подачи кофе.

● При нажатии кнопки на индикаторе воспроизводится **Чг--00**.



☞ Цифра 00 значит, что не производится автоматическая промывка канала подачи чая.

При помощи кнопок или можно установить количество от 10 до 50 с интервалом 10 продаж, после которого производится автоматическая промывка канала подачи чая.





4. Установка поддержки температуры

★ Если продажи не осуществляются определенное время, то пускается немного воды для поддержки установленной температуры чая или кофе.

Нажмите кнопку  **выбор меню** 6 раз. Подождите, пока не загорится лампочка  **установка функций** на пульте.

● При нажатии кнопки  **выбор вида** на индикаторе воспроизводится **HC--00**.



☞ Цифра 00 значит, что не пускается вода для поддержки установленной температуры горячего чая или кофе.

При нажатии кнопки  **увеличение** или  **уменьшение** можно установить время производства операций для поддержки указанной температуры

☞ Указанная цифра значит, что в это время производится операция для поддержки установленной температуры.

● При нажатии кнопки  **выбор вида** на индикаторе воспроизводится **FC--00**.



☞ Цифра 00 значит, что не пускается вода для поддержки определенной температуры холодного чая или кофе.

При нажатии кнопки  **увеличение** или  **уменьшение** можно установить время производства операций для поддержки указанной температуры

☞ Указанная цифра значит, что в это время производится операция для поддержки установленной температуры.



★ При резком изменении температуры вокруг автомата как зимой или летом, может измениться время.

5. Установка экономии электричества люминесцентной лампы

Нажмите кнопку  **выбор меню** 6 раз. Подождите, пока не загорится лампочка  **установка функций** на пульте.

★ При установке экономии электричества люминесцентной лампы, если вокруг автомата светло, лампа автоматически выключается.



● При нажатии кнопки  **выбор вида** на индикаторе воспроизводится **FL--05**.

При нажатии кнопки  **увеличение** или  **уменьшение** можно установить цифру с 00 до 09.

☞ Цифра 00 значит, что лампа всегда включена в независимости от освещения вокруг автомата.

☞ Чем больше указанная цифра, тем раньше люминесцентная лампа включается и позже выключается.

6. Установка минимальной температуры горячего чая или кофе

Нажмите кнопку  **выбор меню** 6 раз. Подождите, пока не загорится лампочка  **установка функций** на пульте.

★ Установите минимальную температуру горячего чая или кофе для продажи.

● При нажатии кнопки  **выбор вида** на индикаторе воспроизводится **Hd--05**.











При нажатии кнопки  **увеличение** или  **уменьшение** можно установить цифру с 01 до 09.

☞ Цифра 00 значит, что и при низкой температуре воды установленного стандарта осуществляется продажа.

☞ Чем больше указанная цифра, тем выше минимальная температура горячего чая или кофе для продажи.



7. Бесплатная продажа

- Нажмите  **выбор меню** 6 раз, подождите, пока не загорится лампочка  **установка функций**.
- При нажатии кнопки  **выбор вида** на индикаторе воспроизводится **00-00**.
 Это значит, что продажа платна.
 - При установке бесплатной продажи.
 При нажатии кнопки  **увеличение** или  **уменьшение** на индикаторе воспроизводится **00-455**.
 -  При нажатии кнопки  **выбор меню** или  **выбор вида** возможна бесплатная продажа. Установите в 0 рубль цену чая или кофе, которые хотите продавать бесплатно.



Внимание

- Если не хотите бесплатной продажи, на индикаторе должно воспроизводиться **00-00**.



Наименование монетного механизма

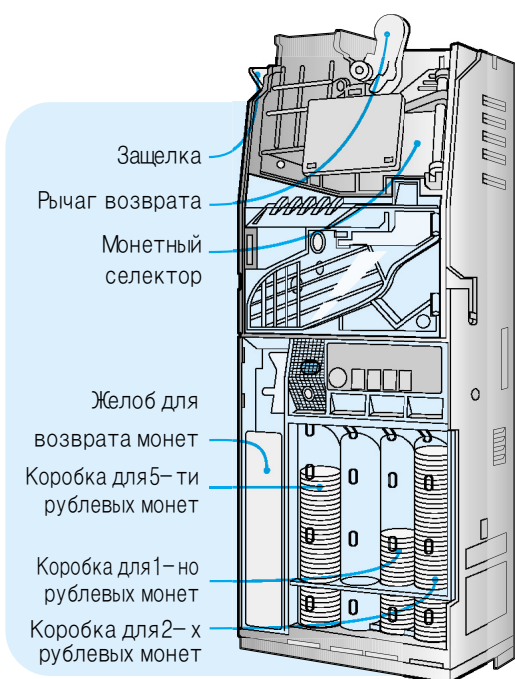

ХАРАКТЕРИСТИКА МОНЕТНОГО МЕХАНИЗМА

Модель	SCM-S400
Метод установки цен товаров	По главной программе (с помощью программного пульта)
Максимальная сумма для ввода	От 1 рубля до 70 рублей
Используемые монеты	3 вида (1руб, 2руб, 5руб)
Диапазон установки цен	От 1 рубля до установленной максимальной суммой для ввода
Возможное число установки цен	По главной программе
Запас разменной монеты	1рубль: 85 штук
	2рубля: 80 штук
	5рублей: 60 штук
Сбор выручки	Во время сбора денег процесс продажи автоматически прекращается.
Индикатор	По главной программе
Питание	DC24V, DC12V, DC5V
Выходные контакты	MOLEX-5569-20A1
Масса	Около 1.9 kg



Загрузка монет для сдачи

Загрузка монет для сдачи

- Перед началом продажи загрузите не менее чем по 20 монет в коробки для сдачи.

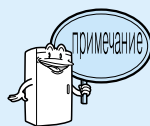
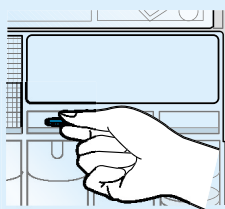

- При загорании лампы нет разменной монеты загрузите достаточное количество монет.



Извлечение застрявшей монеты

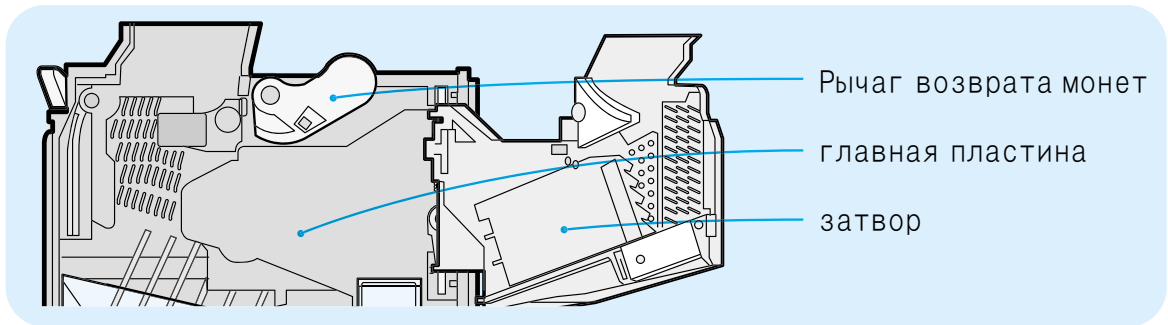

Если монета застряла на главной пластине

1 Нажмите рычаг возврата монет и откройте затвор.

2 Извлеките застрявшую монету изнутри.

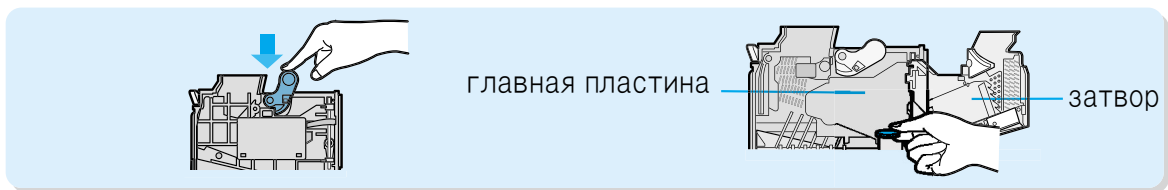

Если монета застряла в монетном селекторе

<p>1 Поднимите защелку вверх.</p>	<p>2 Извлеките монетный селектор из монетного механизма</p> <ul style="list-style-type: none"> • Повернув монетный селектор примерно на 90 гр., извлеките его. 	<p>3 Вытащите монетный селектор из паза.</p> <ul style="list-style-type: none"> • Поверните монетный селектор примерно на 20 гр.. Затем потяните вверх и вытяните его на себя.
<p>4 Снимите прозрачную крышку А.</p> <ul style="list-style-type: none"> • Отверните винт. Подняв левую сторону вверх, вытащите крышку из правого паза. 	<p>5 Снимите прозрачные крышки В и С.</p> <ul style="list-style-type: none"> • Отверните винт. Сдвинув прозрачную крышку В влево, поднимите ее верхнюю часть, затем вытащите ее из паза. Снимите прозрачную крышку С. 	<p>6 Извлеките застрявшую монету</p> <ul style="list-style-type: none"> • После извлечения монеты выполните сборку в обратном порядке.



Очистка монетного механизма

Очистки монетного механизма

1 Откройте затвор с помощью рычага возврата монет.

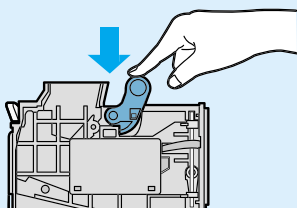

2 Протрите затвор и главную пластину тканью с раствором нейтрального моющего средства.

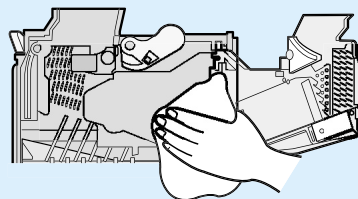

- Учитывая быстрое загрязнение монетного механизма, выполняйте очистку каждые 2 или 3 месяца.
- Сильно загрязненный монетный механизм может выйти из строя.

Меры предосторожности при очистке

1 При очистке монетного механизма запрещено использовать масла или химические реактивы.

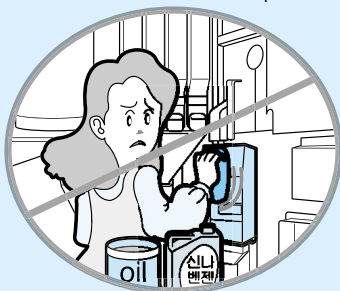

2 Оберегайте монетный механизм от попадания воды.

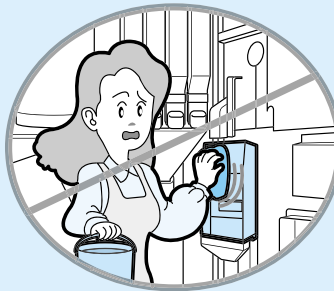

3 Не разбирайте самостоятельно монетный механизм.



4 Оберегайте монетный механизм от сильных механических воздействий.





Купюроприёмник

Характеристики купюроприёмника

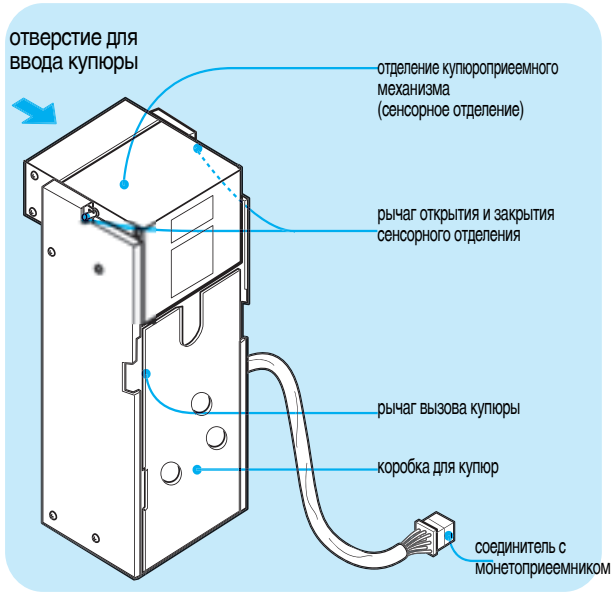

модель	OBS-R02P
используемая купюра	10 руб, 50 руб
метод разлечения купюроприёмника	различение по магнитному методу, оптическому методу и методу распознавания купюры по поверхности.
процент	выше 95%
направление вводимой купюры	Четыре направления для ввода купюры (по длине купюры спереди и сзади)
функция временного сохранения	Сохранение одной штуки купюры(ESCROW)
возможное количество ввода (1 раз)	1~3штуки
объем коробки для купюр	450штук
время проверки купюр	Около 2сек
питание	DC24V,8V
выходные контакты	JST-XLR-12
масса	2,47 кг

меры при ненормальной работе купюроприемника

При ненормальной работе купюроприемника проверьте его по порядку, указанному ниже, и примите меры по его исправлению.

Диагностика неисправностей	Меры по исправлению
Нормально ли электрическое питание?	Выключите и снова включите питание.
В купюроприемнике есть питание?	Если выключена лампочка на отверстии ввода купюры, это означает, что коробка для купюр полна, во внутренней части приемника застряла купюра или нет питания в купюроприёмнике. При обратном возврате купюры из коробки для купюр и извлечении застрявшей купюры зажигается лампочка. Если лампочка все равно не зажигается, тогда это означает что нет питания в купюроприёмнике. В этом случае проверьте исправность автомата.
Точно ли все соединено?	Подсоедините соединители (коннектор) правильно.
Не открыты ли купюроприемник или коробка для купюр?	Закройте тщательно купюроприемник или коробку для купюр.
Не заполнена ли коробка для купюр?	Вытащите купюры из полной коробки для купюр.
Не грязны ли оптический сенсор или магнитический сенсор?	Очистите их.
Не грязны ли колесико и ремень?	Очистите их.
Полностью ли вы извлекли застрявшую купюру или другие вещи?	Извлеките их полностью.



Купюроприёмник

ВЫЗОВ КУПЮРЫ

1 Потяните на себя коробку для купюр, одновременно нажимая рычаг вызова купюры вниз.

- держите коробку для купюры левой рукой.

2 Вытащите купюры, как показано на рисунке.

3 Закройте коробку для купюры полностью до появления звука, означающего закрытие.



Внимание

В этом купюроприёмнике есть функция подсчета купюр. При наличии введенных купюр больше 400 штук, купюроприёмник перестанет работать. При открытии коробки для купюр, если купюры не извлечены, происходит заполнение коробки больше 400 штук. Поэтому при каждом открывании коробки для купюр, обязательно вытаскивайте все купюры.

Чистка

Купюроприёмник часто загрязняется от пыли от купюр, и грязных вещей, при этом определенная функция различения купюры не имеет возможности выполнять свою функцию, купюроприёмник необходимо чистить каждые 2–4 недели или по мере необходимости. (срок чистки может меняться в зависимости от схемы автомата и его установки)

1 Протрите оптический сенсор (4 шт) ватным тампончиком, смоченным в спирте.

2 Протрите сухой тканью ремень и колесико, а также все остальные части.

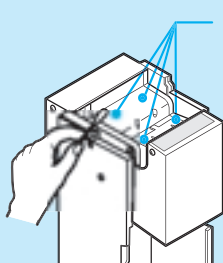

ремень

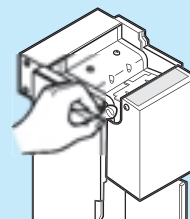
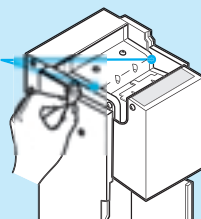

Внимание

- При чистке автомата категорически запрещено использовать нефть, бензин, бензол и т.д. (это может привести к сокращению срока работы купюроприёмника)



Очистка автомата

Перед очисткой спустите вниз рычаг электрического стабилизатора и выньте штепсельную вилку из сетевой розетки.

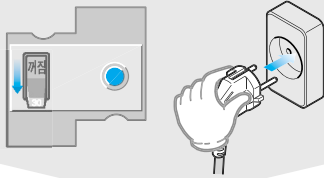

Контейнер с ингредиентами

- Каждые 3 месяца промывайте контейнер водой с нейтральным моющим средством. Загружайте ингредиенты только в сухой контейнер.



Монетный механизм

- Протирайте монетный механизм мягкой тканью. Если монетный механизм сильно загрязнился протрите его тканью с нейтральным моющим средством (каждые 2 или 3 месяца)

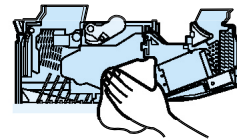

Фильтр вентилятора

- Промывайте фильтр вентилятора раз в неделю. Полностью высушив, вставьте его обратно.

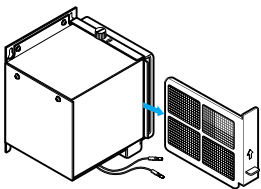

Сливной бак

- Ежедневно опорожняйте сливной бак и промывайте его водой.



Водяной бак

- Ежедневно промывайте водяной бак водой, только после промывки заливаете воду.

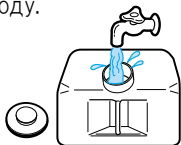

Внутренний пол

- Ежедневно протирайте пол внутренней камеры влажной тканью.

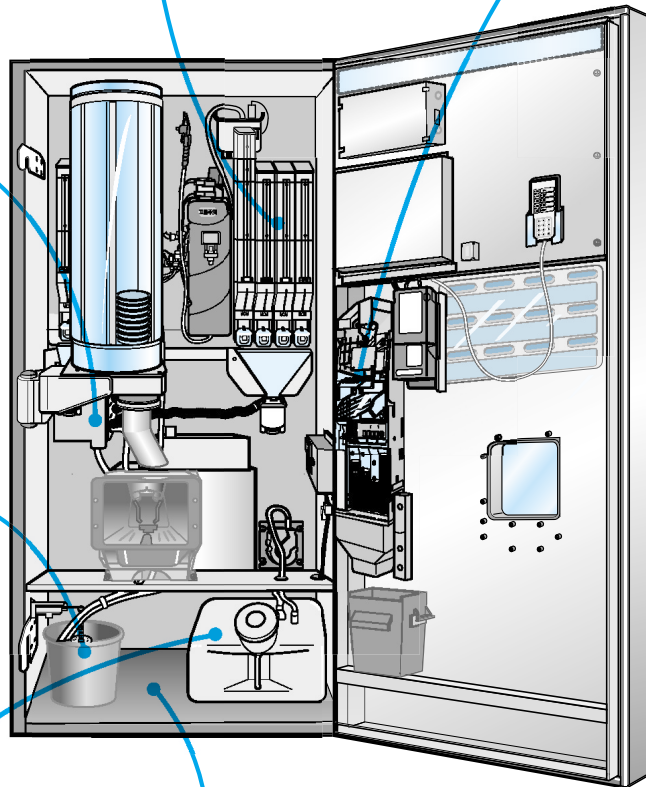

Монетный механизм



Очистка автомата

Канал подачи ингредиентов чая и кофе

- Ежедневно промывайте канал подачи ингредиентов водой с нейтральным моющим средством. После полного высыхания установите его на место.

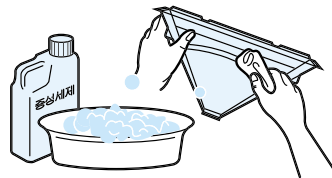

Бак с горячей водой

- Каждые 3 месяца меняйте воду.

1. Отделив шланг от водяного пистолета для промывки, спустите воду из него.



2. Развинтите винты на крышке бака с горячей водой.

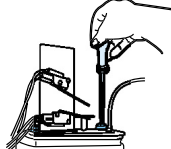

3. Снимите крышку бака с горячей водой и сполосните водой.

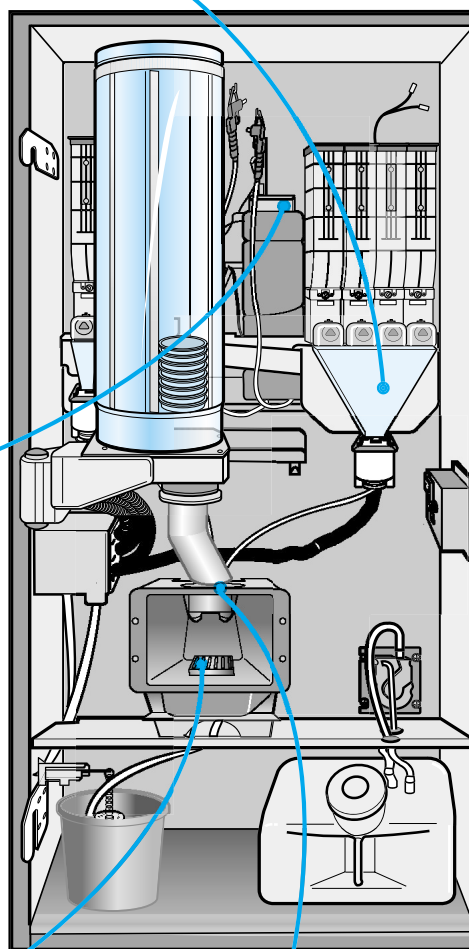
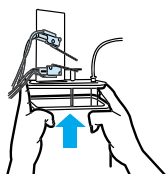

Отверстие подачи стакана/Подставка

- Ежедневно промывайте отверстие подачи стакана с помощью водяного пистолета для промывки, затем протрите его сухой тканью.

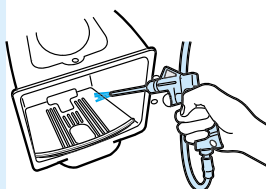

Шланг подачи чая

- Ежедневно промывайте шланг подачи чая с помощью кнопки «Очистка» на коробке управления.

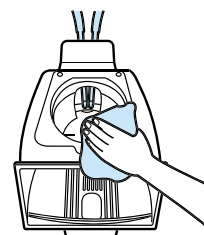



Разборка и очистка

Смесительная камера ингредиентов

1 Выдвиньте вперед опорную раму.

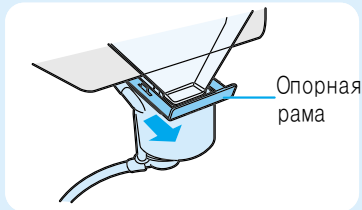

2 Отделите смесительную камеру ингредиентов.

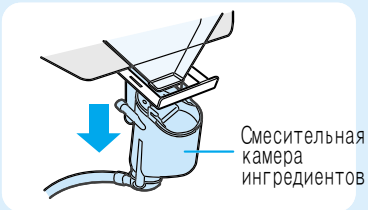

3 Откройте крышку смесительной камеры

- При открытии крышки, потяните ее вверх как показано на рисунке. (См. ниже)

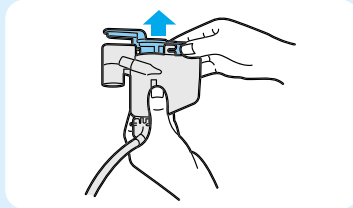

4 Отделите деталь от шланга.

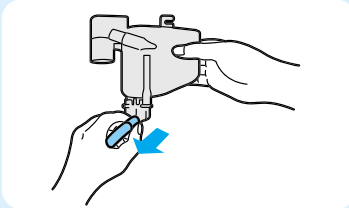

5 Промойте смесительную камеру ингредиентов, крышку водой с нейтральным моющим средством и просушите их.



6 Выполните сборку смесительной камеры в обратном порядке.

- При сборке плотно вставьте резиновую ось в паз смесительной камеры.

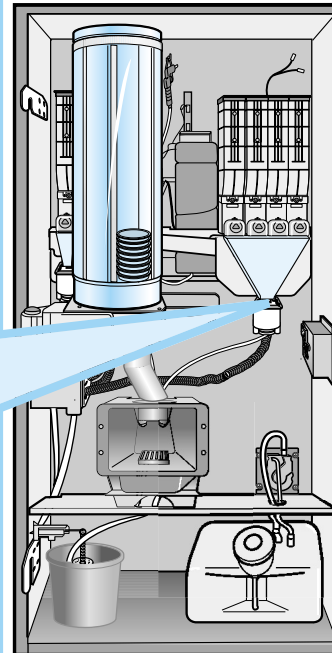
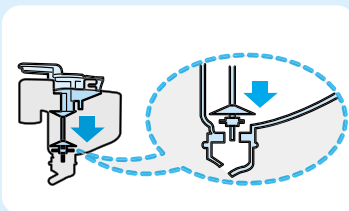



Разборка и очистка

Очиститель воды

1

Поднимите вверх шланги водяного бака, чтобы не выходила вода.



2

Отделите шланг от водяного пистолета для промывки.

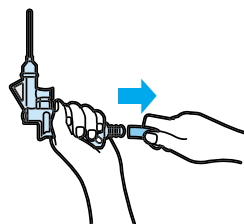

3

Спустите воду из бака с горячей и холодной водой в подставку для стакана.

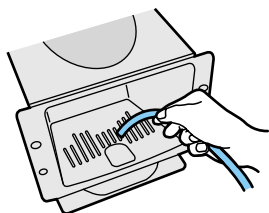

4

Открутите винты очистителя воды.

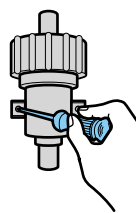

5

При необходимости замены фильтра, меняется весь очиститель воды.

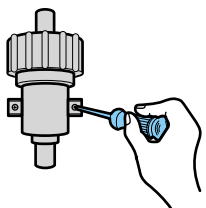

6

Выполните сборку в обратном порядке.



- При замене фильтра сполосните его чистой водой.
- При этом может выйти мутная вода.

Срок службы фильтра

- Через каждые 6 месяцев заменяйте фильтр. При интенсивной продаже желательнее чаще проводить замену фильтра.



Разборка и очистка

Схема канала воды

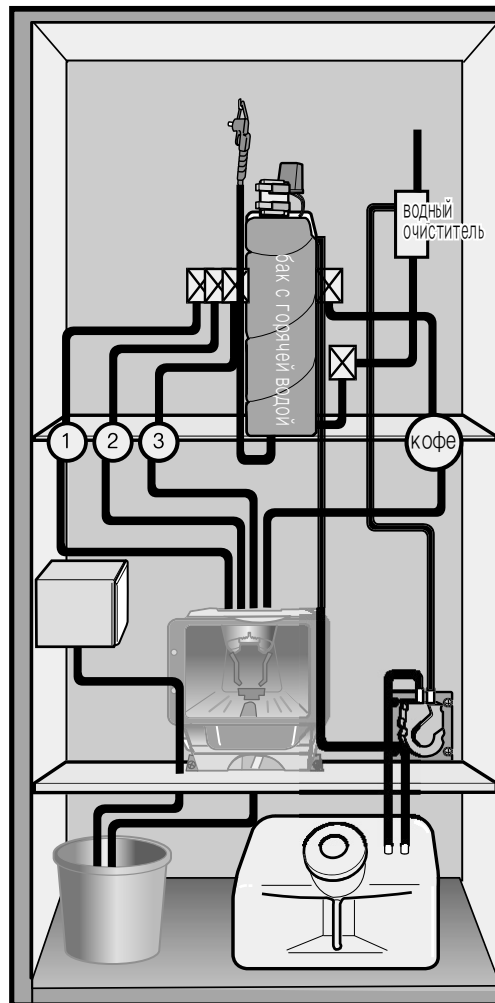



Консервация автомата

1 Спустите все оставшиеся ингредиенты.

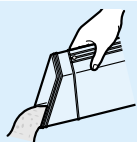

2 Спустите всю оставшуюся воду из баков, в противном случае баки зимой могут лопнуть.



3 Спустите вниз рычаг электрического стабилизатора.

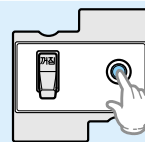

4 Аккуратно сверните электрический шнур и провод для заземления



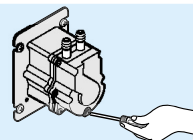

5 Спустите воду из водного насоса.
● Отвинтите винты крестовой отверткой.
● Спустите воду из водного насоса и бака с горячей водой, для избежания замерзания зимой.





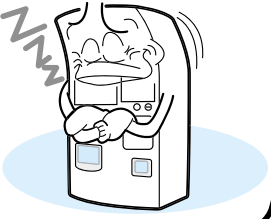
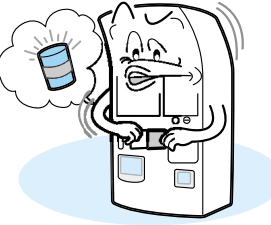

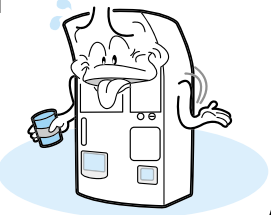
Способы устранения неисправности

Неисправность	Возможные причины	Способы устранения неисправности
<p>Автомат совсем не работает</p> 	<ul style="list-style-type: none"> ❶ Нет электричества в сети ❷ Электрическая вилка отошла от розетки ❸ Электрический стабилизатор стоит в положении OFF. ❹ Перегорел плавкий предохранитель. ❺ Включатель питания стоит в положении OFF. 	<ul style="list-style-type: none"> ❶ Подведите электропитание и включите автомат. (см. стр.7) ❷ Подключите штепсельную вилку к розетке в 220V. (см.стр7) ❸ Установите электрический стабилизатор в положении ON. (см. стр.8) ❹ Замените плавкий предохранитель новым. (см . стр.8) ❺ Включите автомат. (см . стр. 7)
<p>Стакан не выходит</p> 	<ul style="list-style-type: none"> ❶ В выходном отверстии для стаканов застрял стакан. ❷ Закончились стаканы. ❸ Деформированы стаканы или их размеры не соответствуют стандарту. 	<ul style="list-style-type: none"> ❶ Проверить соединены ли каналы подачи стаканов с контейнером для стаканов. ❷ После загрузки стаканов проверите подачу стаканов с помощью кнопки <проверка подачи стаканов> ❸ Извлеките деформированные стаканы и загрузите стаканы, соответствующие стандарту. (см.стр.13)
<p>Выходит пустой стакан без ингредиентов и воды</p> 	<ul style="list-style-type: none"> ❶ Засорились смесительная камера или шланги. 	<ul style="list-style-type: none"> ❶ Промойте смесительную камеру или шланги(см.стр.29)
<p>Выходит стакан с водой, без кофе или чая</p> 	<ul style="list-style-type: none"> ❶ Закончились ингредиенты кофе или чая. ❷ Затвердели ингредиенты в контейнере. 	<ul style="list-style-type: none"> ❶ Загрузите ингредиенты (см. стр. 12) ❷ Очистив контейнер, вновь загрузите ингредиенты. (см. стр . 32)

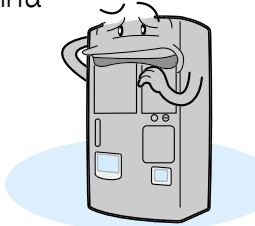

Способы устранения неисправности

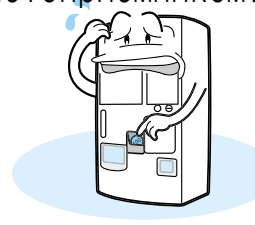
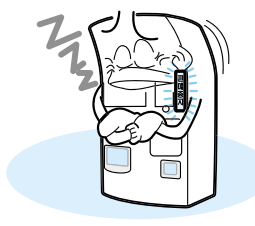
Неисправность	Возможные причины	Способы устранения неисправности
<p>Не включается люминесцентная лампа</p> 	<ol style="list-style-type: none"> 1 Включатель лампы стоит в положение OFF. 2 Истек срок службы лампы. 3 Вокруг автомата яркое освещение. 	<ol style="list-style-type: none"> 1 Установите включатель лампы в положение ON. (см .стр.15) 2 Замените лампу новой 3 Когда темно вокруг автомата, лампа включается.
<p>Выходит очень мало воды</p> 	<ol style="list-style-type: none"> 1 Засорился фильтр. 2 Закрыт клапан для установки объема воды. 	<ol style="list-style-type: none"> 1 Очистите фильтр.(см. стр.32) 2 Каждые 5 месяцев заменяйте водный очиститель новым. 3 Поверните влево кран для установки объема воды (см. стр.14)
<p>Монеты не принимаются монетоприемником.</p> 	<ol style="list-style-type: none"> 1 Засорился монетный селектор. 2 Застряла монета в монетном селекторе. 3 Автомат находится в режиме <остановка продаж>. 	<ol style="list-style-type: none"> 1 Очистите монетный селектор. (см стр. 28) 2 Извлеките застрявшую монету. (см стр. 27) 3 Смотрите стр. 16,18.
<p>В режиме <готов к продаже> не загорается лампочка готовности.</p> 	<ol style="list-style-type: none"> 1 Температура горячей воды ниже установленной температуры для продаж. 2 Закончилась вода. 3 Закончились стаканы. 	<ol style="list-style-type: none"> 1 Подождите, пока температура не достигнет установленной температуры для продаж. 2 Залейте воду в бак для воды. 3 Загрузите стаканы в контейнер для стаканов.



СПЕЦИФИКИ АВТОМАТА

СПЕЦИФИКИ АВТОМАТА

Модель		SVM6111NB
Наименование автомата		Торговый автомат кофе и чая
Купюроприемник		10–ти и 50–ти рублевые купюры (выбор)
Метод изготовления чая или кофе		Сместительная камера, free mix
Оборудования	Крепкий кофе	1150g
	Обычный кофе	1200g
	Сахар	3000g
	Сливки	2200g
	чай	3600g × 3EA
	Сорт продаваемых напитков	<ul style="list-style-type: none"> • обычный кофе (кофе с сахаром, сливками, кофе с сахаром, кофе с сливками, черный кофе) • крепкий кофе (кофе с сахаром, сливками, кофе с сахаром, кофе с сливками, черный кофе) • чай
	Функция экономии электричества	Установлен автоматический выключатель лампы. Можно установить время экономии электричества
	Монетный механизм	SCM–S400
	Купюроприемник	OBS–R02P
	Тип монетного селектора	SCS–KA4
Стандарт стакана	6.5 унции 600EA	
водоснабжение	Способ водоснабжения	Водяной бак (60 л.), Соединение с водопроводной линией (выбор)
	Ёмкость бака с горячей водой	6 л.
Специфика электричества	Питание	220V 50Hz (±10%)
	Максимальная мощность	1140W
	Люминесцентная лампа	20W × 1
	Индикатор температуры	Цифровой режим
Внешний вид	Размер	Высота (1830mm) × ширина (820mm) × длина (660mm)
	Масса	160 кг. (после упаковки 180 кг.)